

Preisliste für den Fachhandel

Verkaufspreise einschließlich Mehrwertsteuer gültig ab 01.01.2010.
Mit Erscheinen dieser Preisliste werden alle vorherigen Preise ungültig.
Sonderanfertigungen auf Anfrage.

Alle Maßangaben, soweit nicht anders angegeben, in Zentimeter (cm).
Irrtum und technische Änderungen vorbehalten.

Inhalt

Seite

Mantra Regal	4
Mantra Regal klein	5
Zubehör Einstellschub Regal „A“	6
Zubehör Einstellschub Regal „B“	7
Präsentationsbox	8

Mantra Regal

Korpus massiv, ohne Rückwand.

Jedem Regal liegen 2 Stück Korpusverbinder der entsprechenden Holzart bei.

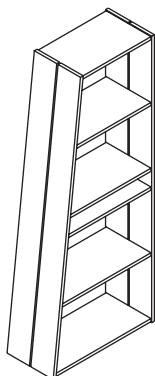

Regal

B	74,0/54,0	
H	183,0	
T	34,0	
Holzart	Art.-Nr.	VK Preis
Buche	10000	

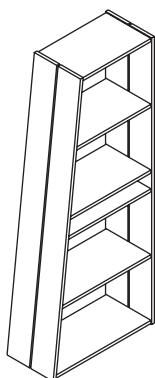

Regal

B	74,0/54,0	
H	183,0	
T	34,0	
Holzart	Art.-Nr.	VK Preis
Kernbuche	10001	

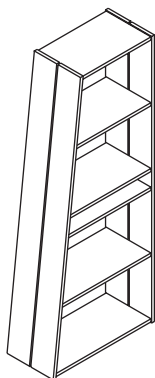

Regal

B	74,0/54,0	
H	183,0	
T	34,0	
Holzart	Art.-Nr.	VK Preis
SchwarznuSS	10002	

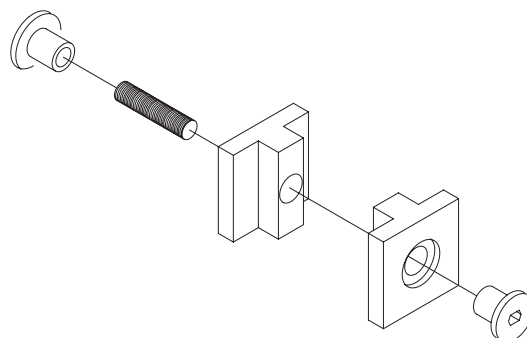

Mantra Regal klein

Korpus massiv, ohne Rückwand.
Jedem Regal liegen 2 Stück Korpusverbinder der entsprechenden Holzart bei.

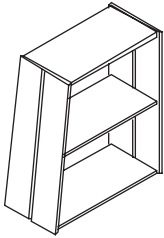

Regal

B	74,0/64,5	
H	87,0	
T	34,0	
Holzart	Art.-Nr.	VK Preis
Buche	10020	

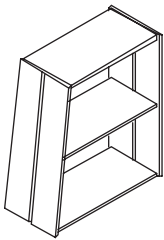

Regal

B	74,0/64,5	
H	87,0	
T	34,0	
Holzart	Art.-Nr.	VK Preis
Kernbuche	10021	

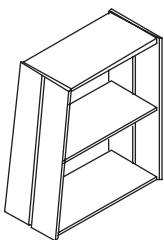

Regal

B	74,0/64,5	
H	87,0	
T	34,0	
Holzart	Art.-Nr.	VK Preis
SchwarznuSS	10022	

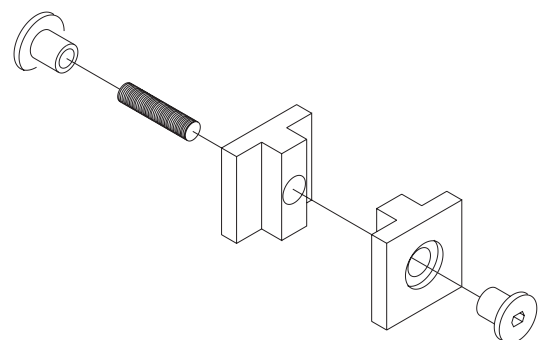

Zubehör

Einstellschub für Regal "A", Breitseite bodenstehend

Fingergezinkt mit Boden aus Sperrholz.

Einstellschübe in Korpus nicht durch Beschlag geführt.

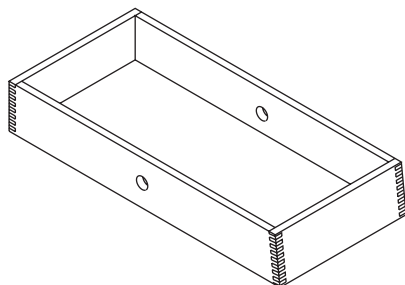

Einstellschub für Regal "A" - Breitseite bodenstehend

B	60,0	
H	96,0 mm	
T	28,0	
Holzart	Art.-Nr.	VK Preis
Buche	10005	

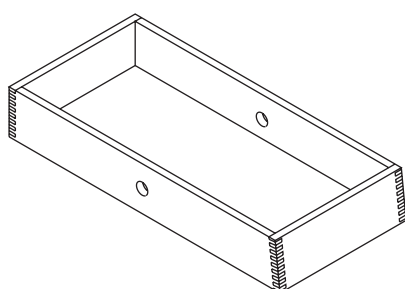
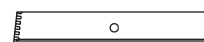
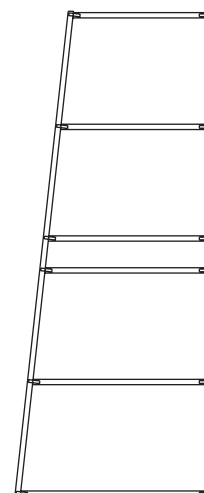

Einstellschub für Regal "A" - Breitseite bodenstehend

B	60,0	
H	96,0 mm	
T	28,0	
Holzart	Art.-Nr.	VK Preis
Kernbuche	10006	

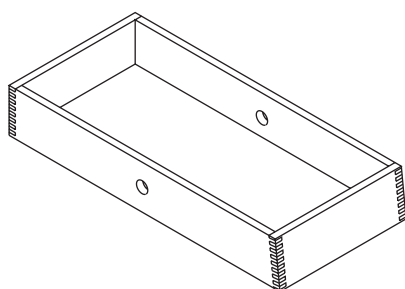

Einstellschub für Regal "A" - Breitseite bodenstehend

B	60,0	
H	96,0 mm	
T	28,0	
Holzart	Art.-Nr.	VK Preis
Schwarznuss	10007	

Zubehör

Einstellschub für Regal "B", Schmalseite bodenstehend

Fingergezinkt mit Boden aus Sperrholz.
Einstellschübe in Korpus nicht durch Beschlag geführt.

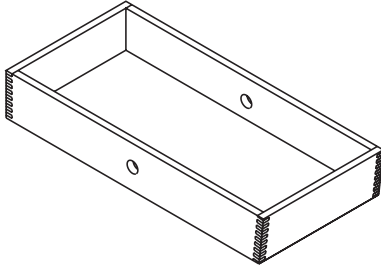

Einstellschub für Regal "B" - Schmalseite bodenstehend

B	60,0	
H	96,0 mm	
T	28,0	
Holzart	Art.-Nr.	VK Preis
Buche	10008	

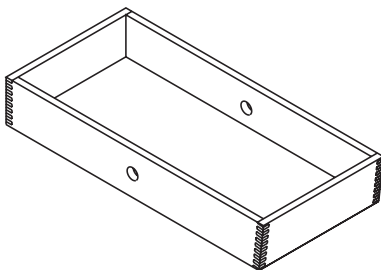
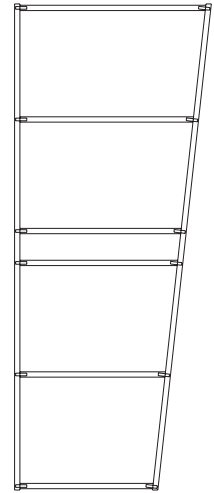

Einstellschub für Regal "B" - Schmalseite bodenstehend

B	60,0	
H	96,0 mm	
T	28,0	
Holzart	Art.-Nr.	VK Preis
Kernbuche	10009	

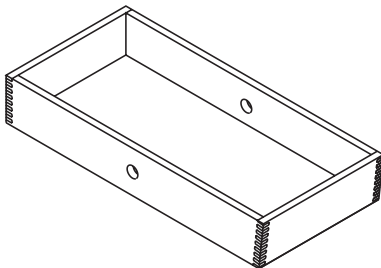

Einstellschub für Regal "B" - Schmalseite bodenstehend

B	60,0	
H	96,0 mm	
T	28,0	
Holzart	Art.-Nr.	VK Preis
Schwarznuß	10010	

Präsentationsbox für den Fachhandel

Inhalt der Box:

Box aus Buche massiv, Boden/Schiebedeckel aus Sperrholz.

Je 4 Stück Regalmodelle Buche im Masstab 1/20.

Je 4 Stück Regalmodelle Schwarznuß im Masstab 1/20.

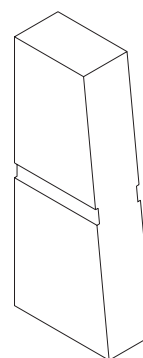
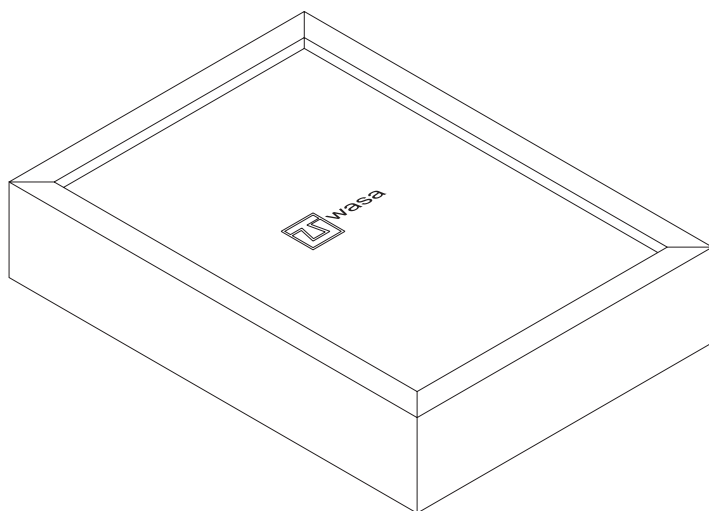

Präsentationsbox

B	21,7	
H	15,7	
T	4,4	
	Art.-Nr.	VK Preis
	10014	